



A M B E R L I N E

FÖNSTER- & DÖRRFABRIKEN

UPVC OCH ALUMINIUM

KVALITET FÖR KUNDENS BÄSTA

Högkvalitativ uPVC och aluminium

- Fönster
- Dörrar
- Altan- & Balkongdörrar
- Lyft- & Skjutpartier, vikpartier
- Fasadlösningar
- Vinterträdgårdar

VARFÖR AMBERLINE ?



» SUNDAHUS Bedömning. Am berline har bedömning B, högsta möjliga för uPVC -fönster



» Europaledande inom högteknologiska lösningar

» Högkvalitativa material från världsledande producenter av profiler, beslagning och glas

» Fönstercertifikat från IFT – Institute of Window Technology in Rosenheim Germany **Q-Zert Certificate**



» Lång erfarenhet av fönsterproduktion

» Specialanpassade produkter för att passa byggnader och arkitektur i Sverige



» Fönstercertifikat från SP- Sveriges tekniska institut **P-Mark Certificate**

» Fönsterfabrik med högteknologiska system och online factory management

» Korta leveranstider

» Kundsupport i varje servicesteg



» Fönsterprofil VEKA eller liknande, ytterväggens tjocklek inte mindre än 3,2 mm (klass A)

» Flerpunktsbeslag med svampbultar (vagnsbult) och särskilda spärrar, MSL gradvis 4-steps lutning av fönstret och blockering av felaktigt handtagsläge



» **Värmeisolering:** Vi erbjuder uPVC fönster med U-varde nedam 0,8!

» **Miljövänlig:** Vara PVC produkter innehållande bly og ar klassificerad miljövänlig



KVALITET INTYG & CERTIFIKAT



INTYG Q-ZERT

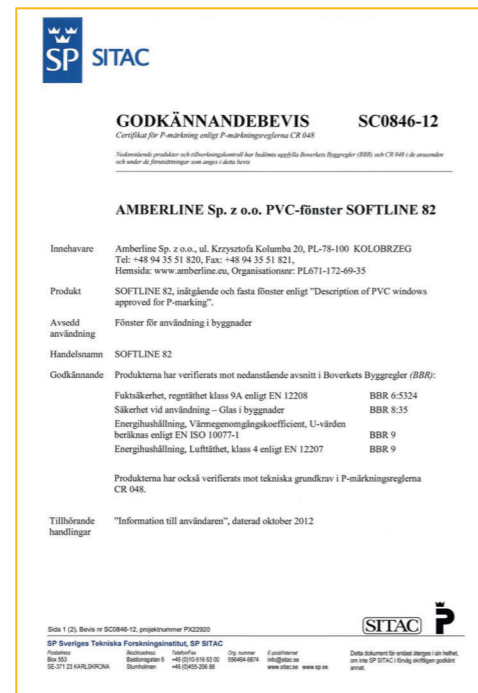

INTYG P-MARK

VÄLRENOMMERADE LEVERANTÖRER



Innehållet i denna katalog är endast till för information och gäller ej som offert. Fotografier och ritningar är endast illustrationer och kan skilja sig från färdig produkt.

Amberline erbjuder fönster som kan öppnas inåt och utåt.

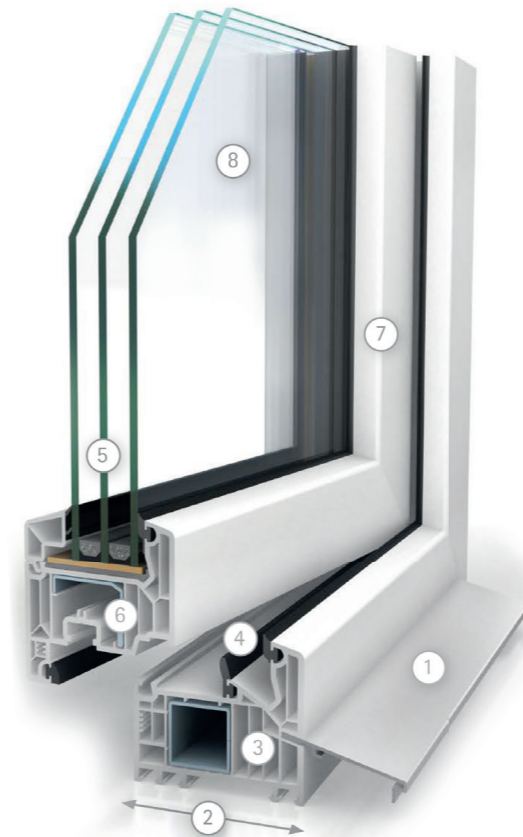
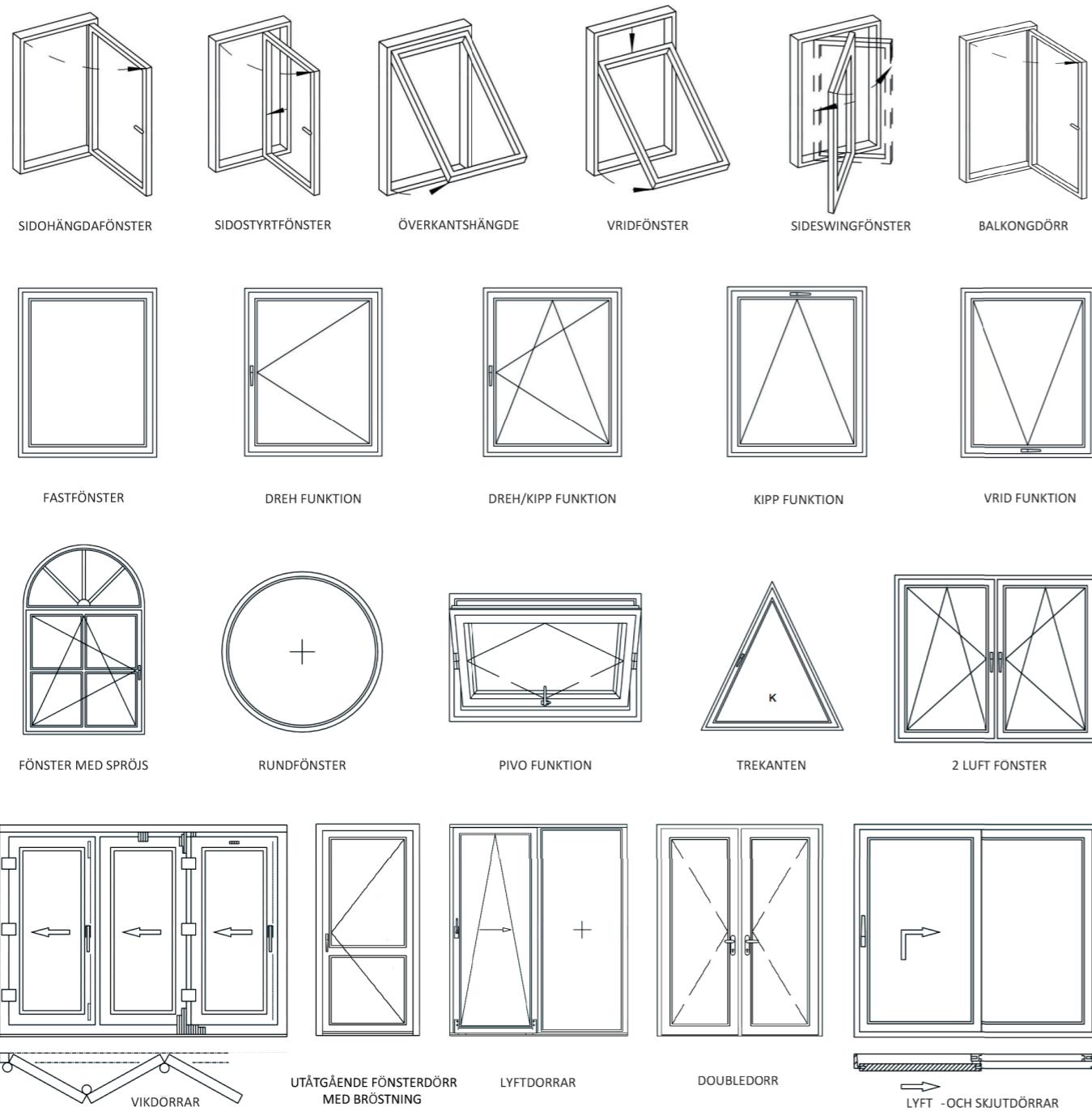

- Högsta kvalitet av VEKA:** A-klass-profil av VEKA enligt DIN EN 12608 med yttre väggens tjocklek på 3 mm och väggarnas tjocklek på 2,7 mm i fals- och anslutningsområde (tolerans alltid $\pm 0,2$ mm).
- 82 mm grundläggande konstruktionsdjup** – perfekt för effektiv värmeisolering, universell användning för nya och renoverade byggnader.
- Mycket isolerande flerkammar-konstruktion** för högsta energieffektivitet och bästa värmeisolering med U_w -värden fram till $0,70 \text{ W}/(\text{m}^2\text{K})^*$.
- Ett system med stopptätning** med 3 tätningsnivåer för utmärkt vindtätethet, bästa skydd mot slagregn samt hög ljudisolering upp till ljudskyddsklass.
- Särskilt djup glasinsats** med glasfalsens djup på 28 mm för ett optimalt isotermens flöde förhindrar bl.a. att önskad kondens bildas på insidan.
- Stora, perfekt monterade förstärkningar av stål** bidrar väsentligt till statisk säkerhet, lastöverföring och strukturell stabilitet och säkerställer därmed långsiktig funktionssäkerhet och starkt inbrottsmotstånd.
- Klassisk design** med vackra former, med något rundade kanter och smala ansiktsbredder passar harmoniskt in i alla arkitektoniska stilar
* med $U_f = 1,1 \text{ W}/(\text{m}^2\text{K})$, $U_g = 0,4 \text{ W}/(\text{m}^2\text{K})$, $_{-g} = 0,035 \text{ W}/(\text{mK})$.





utgående fönster uPVC

ÖPPNINGSMÖJLIGHETER

SIDOHÄNGDA FÖNSTER

En nordisk designad fönstermodell i PVC, sidohängtoch och utåtgående fönster med synliga yttre gångjärn. Precis som det var för i tiden, men med dagens höga krav på kvalitet och funktion klarar självklart Amberline att leverera vad marknaden vill ha.

VRIDFÖNSTER (H-FÖNSTER)

Vridbara PVC-fönster är identiska i utseende, mått och egenskaper på både karm och båge som aluminiumbeklädda träfönster. PVC-fönstret är verkligen underhållsfritt. Vridbara fönster har blivit mycket populära då de är praktiska, lättskötta och trygga. Du behöver inte flytta krukväxter för att vädra. Skall du putsa utsidan, öppna handtaget och vrid fönstret i 180 grader. Denna typ av fönster lämpar sig i flerfamiljshus samt hus med ovanvåning.

ÖVERKANTSHÄNGDA FÖNSTER

Ett fönster som hänger på gångjärn i ovankanten och öppnas utått. Mycket vanligt när man skall ha källarfönster eller fönster i etage. Dessa fönster finns i två modeller, öppning med 90 grader eller 45 grader. Överkantshängda fönster med 90 graders öppning kan användas som utrymningsfönstervid tex brand.

SIDSWING FÖNSTER

Detta är ett klassiskt fönster med moderna funktioner som passar utmärkt till villan, där du vill bibehålla den gamla stilen i form av sidohängda- utåtgående fönster. Passar för nybyggnationer eller för restaurering av äldre byggnader då det behåller det klassiska utseendet samtidigt som du kan putsa utsidan från insidan på samma sätt som ett H-fönster.

SIDOSTYRT FÖNSTER

Sidostyrt fönster öppnas och används som ett vanligt sidohängt fönster med den stora skillnaden att det svängs i 180 grader utanför karmen och vänds ut och in.

BALKONGDÖRR

Balkong- och altandörrar från Amberline håller hög kvalitet och ger stor glasyta. Helglasade altandörrar är mycket populära. Låg aluminium tröskel, med eller utan dörrbroms. Dörrar finns som både inåtgående och utåtgående. Glaset kan fås spröjsat i flertalet varianter allt för att uppnå den bästa designen. DORMA- eller ASSA- lås är en självklarhet.

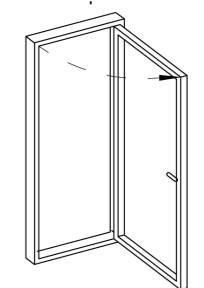
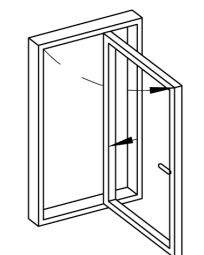
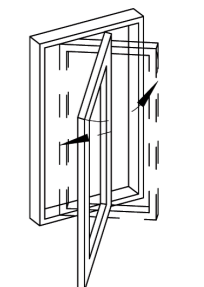
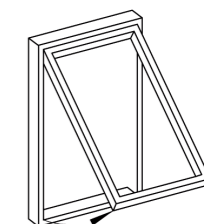
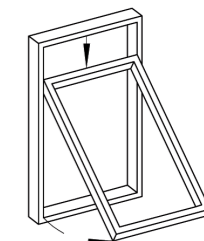
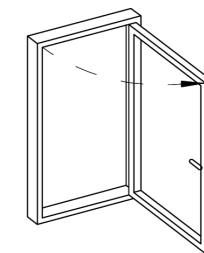

AMBERNORDIC



UNDERHÅLLSFRI YTA

VEKA:s kvalitetsprofiler. Inget underhåll och 100% väderbeständighet.

KLASSISKT OCH MODERNT

Alla öppningsvarianter och typer av fönster, karmfast, sidohängt, vridfönster mm. Beslagning från välkända leverantörer som Winkhaus, IPA och MILA mfl.

SKANDINAVISK DESIGN

Smalprofil med typiskt skandinaviskt utseende som säkerställer största möjliga ljusinsläpp.



Danline profil
Klass A
5 kammare
Karmdjup 116



inkommande fönster uPVC



- » Endast A-klassade profiler
- » Utmärkt hållbarhet
- » Lång funktionalitet
- » Åldersbeständiga även under svåra väderförhållanden
- » Underhållsfritt
- » Livslångt attraktivt utseende
- » Stängd stålförstärkning i fönsterprofilen
- » Miljövänlig produkt
- » Väderbeständig

MILJÖANPASSAD

AMBERCLASSIC uPVC

Populära PVC-fönster med klassisk design, många valmöjligheter och mycket goda isoleringsvärden.

VEKA SOFTLINE 70

Standard PVC-fönster med klassisk design och bra termisk parameter

VEKA SOFTLINE 76

Slitstarkt PVC-fönster med utmärkta termiska parametrar

VEKA SOFTLINE 82

High-end PVC-fönster för energieffektiv och passiv konstruktion

A-klassade profiler



Das Qualitätsprofil

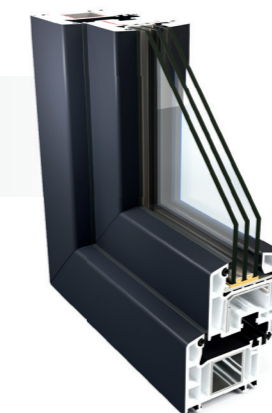

AMBERCLASSIC 70
5/5 KAMMARS

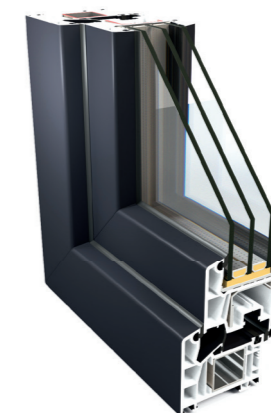

AMBERCLASSIC 76
5/5 KAMMARS



AMBERCLASSIC 82
7/6 KAMMARS



SOFTLINE 82

500 mm treglasfönster med bästa värmeisolering

4 mm lågt – E glas eller splittersäkert glas 4mm, 3,8 mm, 4 mm

Kammare mellan paneler är fylld med Argon-gas, vilket ger bättre isolering

Distansprofil med värmekant som förbättrar värmeisoleringen

Galvaniserad metallförstärkning

Högkvalitativa packningar i svart eller grått. Tre tätningsnivåer skyddar mot buller, kyla, fukt och drag.

Galvaniserad metallförstärkning

82 mm system med flera kammare. Väggens tjocklek överensstämmer med högsta kvalitetsstandard, RAL Klass A (DIN EN 12608, Klass A)



- » Energieffektivitet i världsklass, idealisk för fönster i lågenergihus /passivhus
- » Väggens tjocklek överensstämmer med högsta kvalitetsstandard, RAL Klass A (DIN EN 12608, Klass A)
- » Stort urval av ytfinish med närmare 50 olika färger och dekorer, samt aluminiumlock
- » **SOFTLINE 82-profiler är återvinningsbara till nästan 100 %**

AMBERPASSIVE uPVC

SOFTLINE 82 MD

Innovativt VEKA – profilsystem till framtidens behov

Klass A – kvalitet av VEKA: Högsta prestanda under en livstid



FRAMTAGNA FÖR PASSIVHUS

**INNOVATIVA LÖSNINGAR
TRANSPORHANDTAG
FÖRSLUTNA STÅLPROFILER
BROMS I TRANSPORHANDTAG**

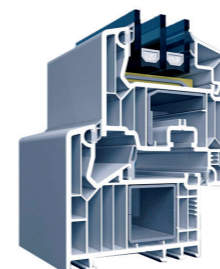
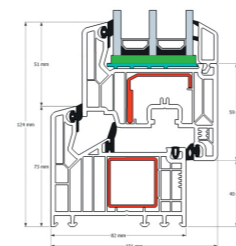

SYSTEM	2 glas lågenergi 4/16 Ar/4T Ug=1,1	3 glas lågenergi 4T/14 Ar/4/14 Ar/4T, Ug=0,6	3 glas lågenergi 4T/12 Kr/4/12 Kr/4T Ug=0,4
Ideal 4000	1,3	0,94	Inte tillämpbar
Efectline	1,3	0,96	Inte tillämpbar
Perfectline	1,3	0,95	0,79
Perfectline 116	1,3	0,94	0,79
Danline	1,3	0,91	0,74
Softline 76	1,2	0,82*	0,74
Softline 82	1,2	0,76*	0,71

U-värde beräknat för fönstermått: 1230 x 1480
* glas 4T/18/4/18/4T, Ug=0,5



**TILLGÄNGLIG INSIDA OCH
UTSIDA UTAN GRÄNSER**

- » Estetisk elegans
- » Möjlighet till stora glasutor
- » Hög energieffektivitet
- » Isolerad duo-tröskel (dubbeltröskel) med integrerad isolering för maximal isolering
- » Komplettt spektrum av konstruktionstyper



Lyft- och skjutdörrsystem
för hus utan begränsningar.

AMBERSLIDE uPVC

Lyft- och
skjutdörrar

Storskaliga och
energieffektiva
PVC lyft skjutdörrar
avsedda för rum med
panoramautsikt

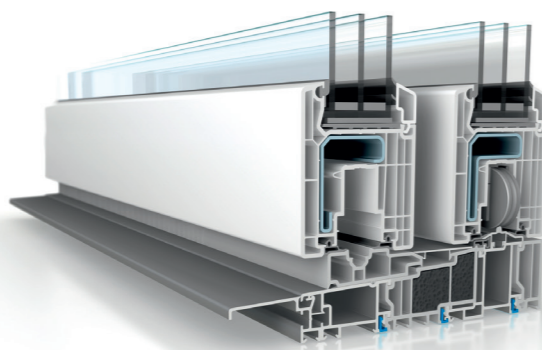

VEKASLIDE

A-klassad profil
7-kammars profil
Profildjup 82 mm

Exempel på öppningsmöjligheter

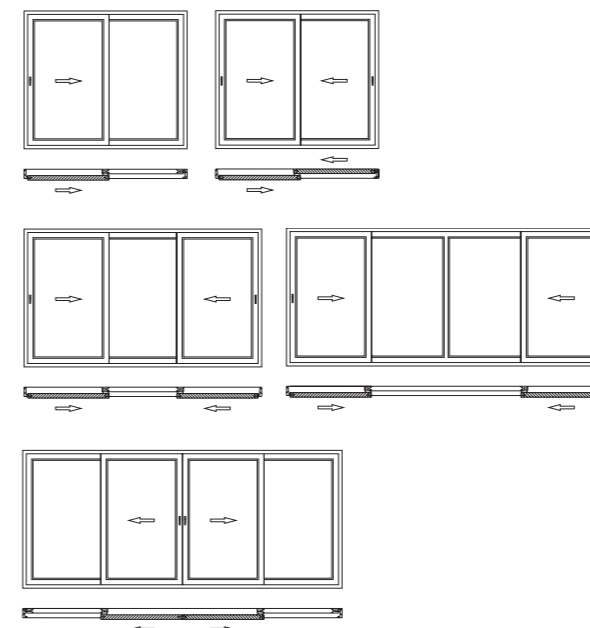



**ETT NYTT LYFT- OCH
SKJUTDÖRRSYSTEM
ÄNNU MER LJUS.
ÄNNU MER UTRYMME.**



- » Ett nytt lyft- och skjutdörrsystem av typen HS, i systemet VEKA Softline 82 som gör att en terrassdörr med stora mått kan byggas med smalare profiler.
- » En ny lösning som släpper mycket mer ljus i rummet och ger en bredare vy över omgivningen.
- » Förbättrad och enklare öppning och stängning av bladen med hjälp av lagrade rullar och glidskenor i teflon.
- » Ännu bättre värmeisoleringssegenskaper med **den energieffektiva profilen** VEKA Softline82 i A-klassen med dubbeltätning.
- » Kan monteras **utan tröskel**.
- » En bredd på upp till 6,5 m **vid en höjd på 2,7 m** för en konstruktion på vita profiler.
- » Skanna och se filmen

AMBERMOTION

SKANNA KODEN
OCH SE FILMEN



VEKAMOTIONS 82

Even more space.
Even more light.
The newest lift and slide
patio door system.



AmberMotion82 Max

AmberMotio82 Standard



**MINIMAL KONSTRUKTION!
MAXIMALT UTRYMME!**

- » Formell, sofistikerad formgivning
- » Exklusivt utseende
- » Optiskt intryck av inglasning utan ramar
- » Vingens ram har gömts bakom fönsterkarmen
- » Fönsterkarmen har gömts i byggnadens isolering
- » Möjlighet att använda stor inglasning



AMBERSPACE

Möjlighet att få den önskade färgen genom användning överdrag i aluminium.

PVC-fönster som har utformats för dem som älskar minimalism i byggnadskonsten.

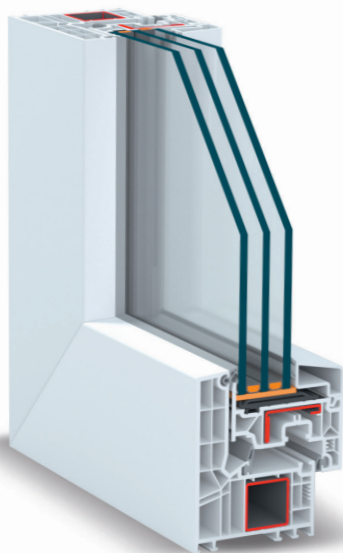

vy från utsidan

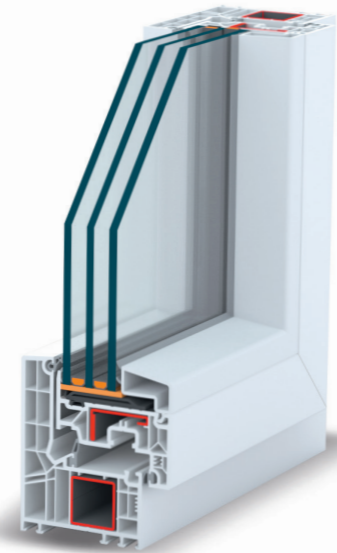

vy från insidan

Artline 82 Profil
Klass A
6-Kammars ram
Karmdjup: 82 mm

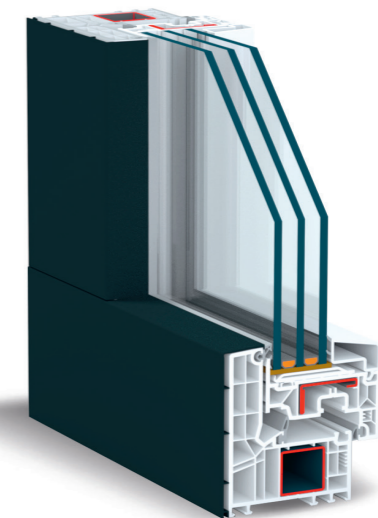



PADK FUNKTIONSSCHEMA

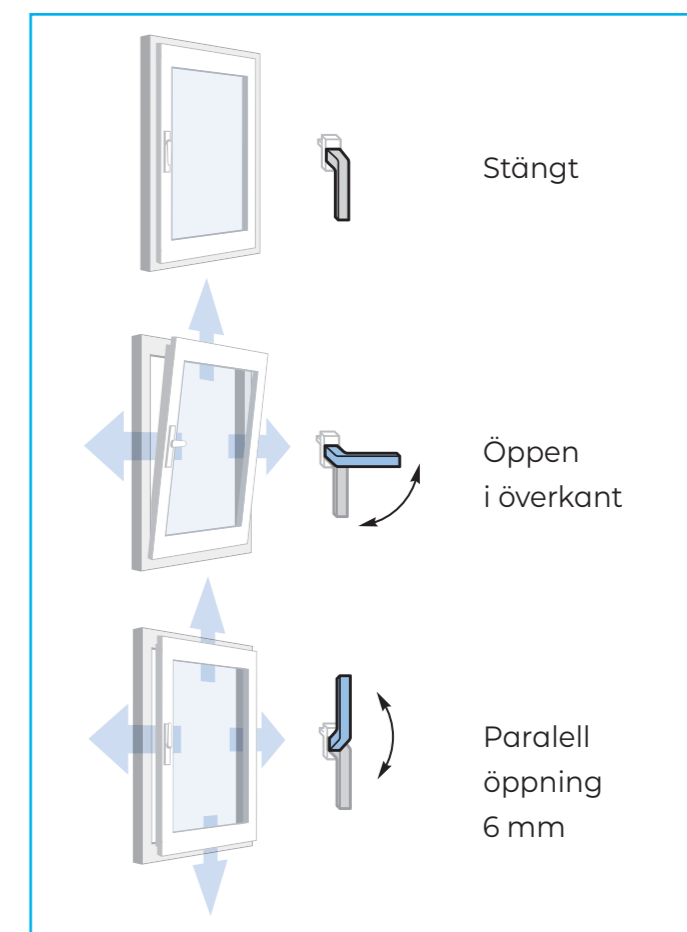

AMBERSAFE



För bättre hälsa och säkerhet

PVC-fönster med innovativ funktion i form av 6 mm parallell öppning av fönsterbågen. Manuell- eller fuktstyrd funktion. Energieffektiv ventilation som rekommenderas för miljöer med hög luftfuktighet såsom badrum eller kök.



HÄLSA Naturlig och säker ventilation i alla väder



SÄKERHET Inbrottssäker i alla öppningslägen, även i parallell öppning



EKONOMI Undviker onödigt energiutsläpp



KOMFORT Undviker obehagligt drag i inomhusmiljön



VÄLBEFINNANDE Frisk luft i alla väder, även när det regnar eller snöar



Effektivt skydd mot insläpp av insekter vid vädring



SKANNA KODEN
OCH SE FILMEN





TIDLÖS ELEGANS

Gömda beslag är den perfekta lösningen för individualister och dem som älskar sofistikerad arkitektur.

Fönster med dolda gångjärn skapas genom att gömma gångjärnen i helhet i ett litet utrymme mellan båge och karm.

**REKOMENDERAS
FÖR PASSIVHUS**

I kombination med Softline 82MD system (med inre tätning) kan fönstret användas i ett energisnålt byggande. Ytterligare tack vare beslag som har gömts totalt i en torr kammare, skyddas fönstret mot frost.

AMBERELEGANCE



Stiligt PVC-fönster med dolda gångjärn beslag för att skapa sitt eget arkitektoniska utrymme.



SPECTRAL finish

BRAND NEW VEKA COLORS



Color Jet Black



DET SMARTA
FÖNSTRET

SMART
HOME

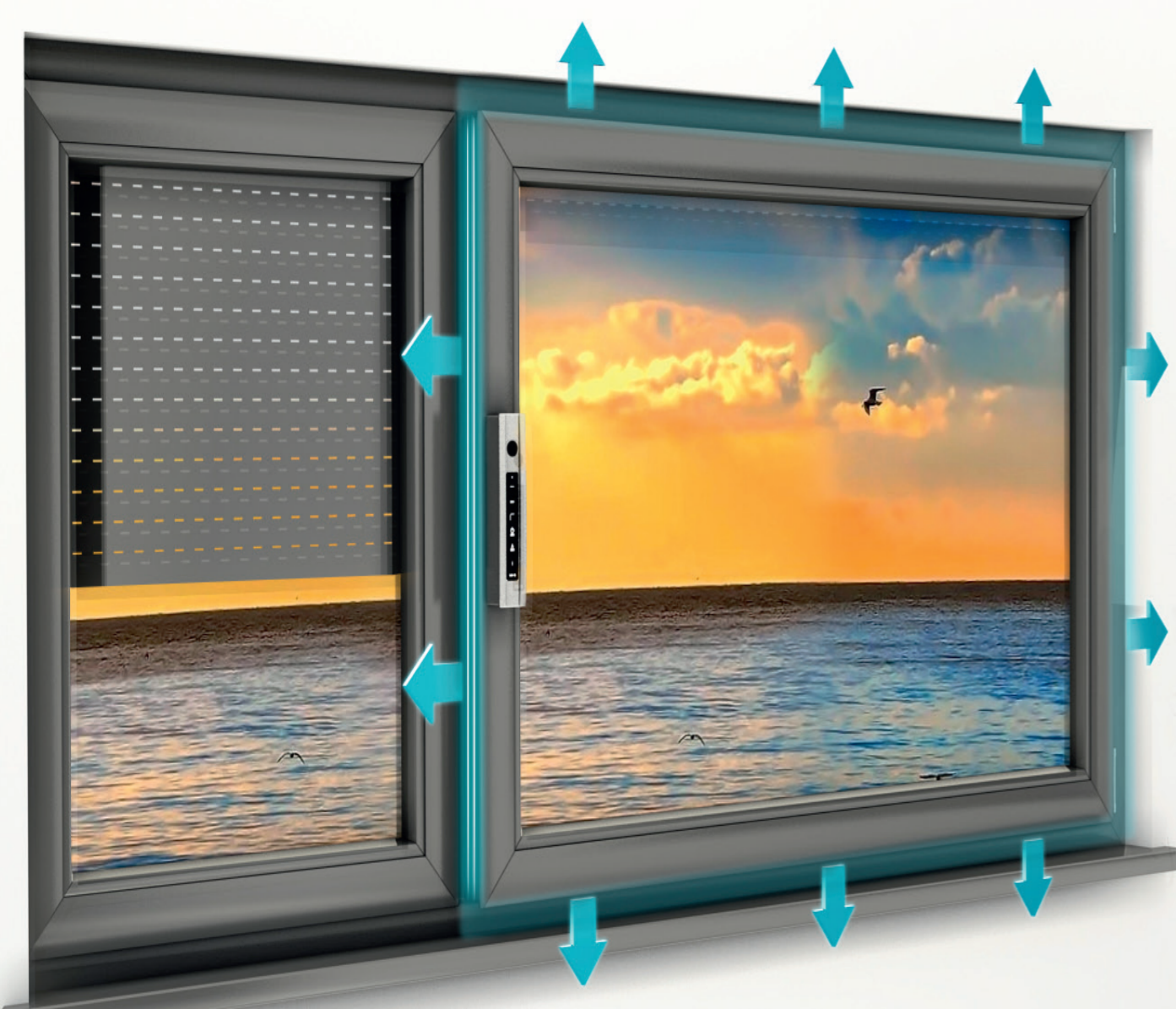

AMBERSMART



Det högteknologiska och multifunktionella fönster som kan övervakas från smartphone.

Styrningens omfattning och funktionsprogrammering:

- » Öppning och stängning av fönster/ terrassdörrar/ rulljalousier
- » Skydd mot obehörigt intrång med larmsensor
- » Skapa situationer för att automatisera vissa funktioner dvs. t.ex. stängning av fönster när det regnar eller snöar
- » Lyxigt alternativ: styrning av glasets genomskinlighet





Det är en unik detalj i fönsterlåset som gör att fönstrets motstånd mot inbrott ökar avsevärt. Motståndet på beslaget **AMBERLOCK** har testats med ett tryck på ca. 1 ton så det är högre än det som krävs för klassen RC3 och närmar sig klassen **RC4**.

AMBERLOCK

**AMBERLINES NYASTE
UPPFINNING
ÄR PATENTSKYDDAD.**

Över genomsnittet motstånd
mot inbrott, tryckprovad
nära 1 TON*



SKANNA KODEN
OCH SE HUR DET
FUNKERAR



*Bekräftat med tester för faktiska inbrottsförsök med styrka på 8929 n på VEKA 82 MD-profilen Storlek 1000 x 800 mm.

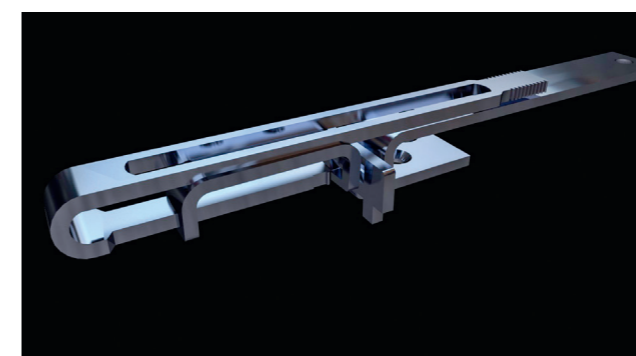
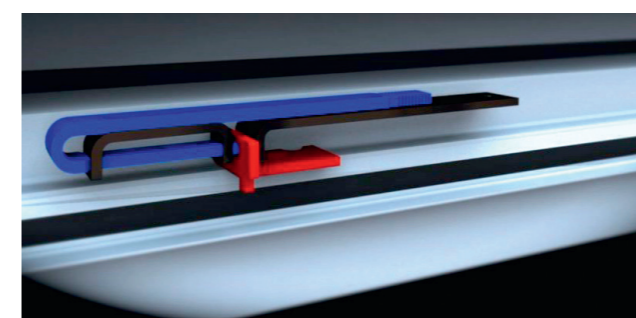

INBROTTSKYDDANDE EGENSKAPER **AMBERLOCK**

motstånd mot brytning har bekräftats med tester med verkliga inbrottsförsök under tester för låspunktens motstånd mot statisk belastning med ett tryck med en kraft på av 8929 N som genomfördes i **AMBERLINE** testlaboratorium på fönstret VEKA 82 MD med ett mått på 1000 x 800 mm och bekräftades med det positiva resultatet av testerna i Institutionen för ingenjörsvetenskap och byggnadselementteknik ITB.

De genomförda testernas resultat har bekräftat att den förstärkta konstruktionen **förbättrar fönstrets brytskydd mycket.**



AMBERVIEW



ÖPPNA UTRYMMET

Den moderna arkitekturens kvalitet, lätthet och komfort.

Amberlines avslutade projekt med produkten Amberview och systemet SAPA Artline XL.

sapa:

Amberview på profilen Sapa är ett avancerat, värmeisolerat glidsystem med ett karmdjup på 150 mm och ett ventilationsdjup på 57 mm. Produkten har ett karmlöst utseende därför att den yttre karmen är dold i byggnadens konstruktion. Den mycket smala förreglade profilen (38 mm) bidrar till Amberviews minimalistiska intryck. Tandemrullarna i aluminium med hjul i rostfritt stål för tyst funktion (max. 450 kg/glidventilation). Glasets tjocklek kan variera mellan 45 till 46 mm för tvåglasfönster och mellan 47 till 52 mm för treglasfönster med finish med neutralt silikon. Effektivt dold dränering med ökad hydraulisk nivå.

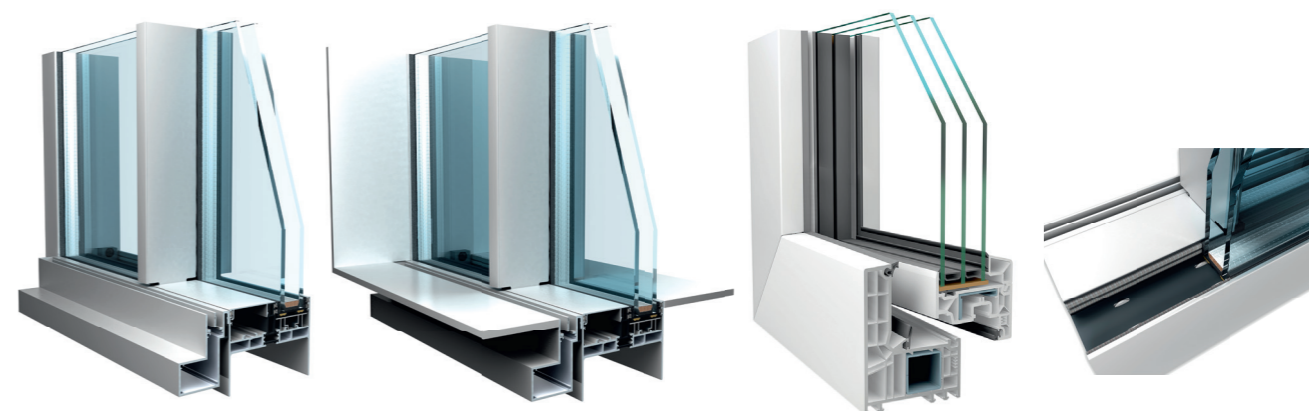



ARKITEKTUR ÖPPEN FÖR NATUR

- » Minimalistisk formgivning
- » Karmens minimala bredd
- » Smakfullt utseende
- » Stor glasning
- » Automatisk styrning som tillval

EXKLUSIV

AMBERVIEW



Din utsikt utan
gränser

Aluminium skjutdörrar
utomhus för dem som
älskar minimalism och
öppna utrymmen.

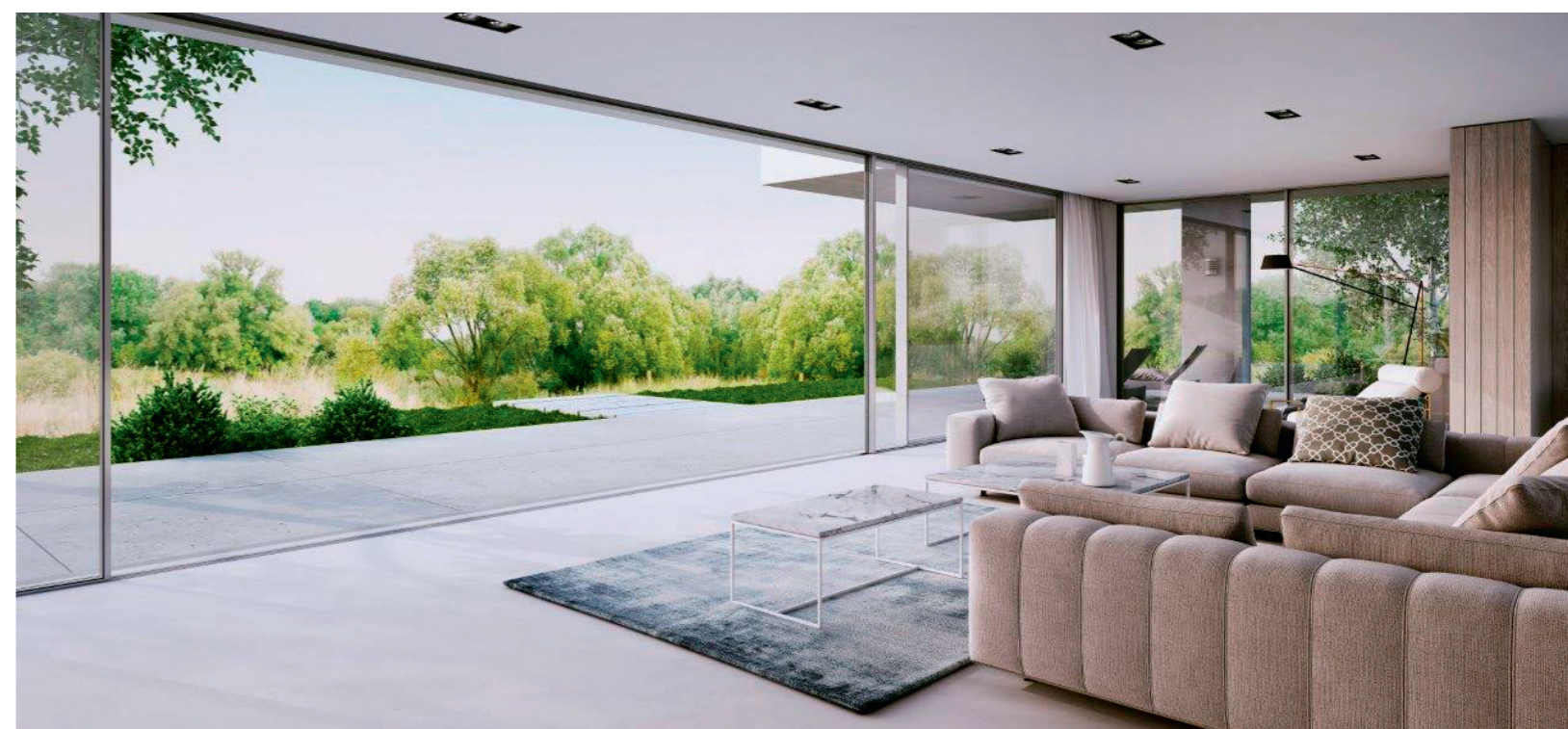



AMBERFOLD

Stora utrymmen. Breda öppningar.
Mer modularitet.

Säkerhet, hög effektivitet, fint utseende, enkel montering och installation.

Ger den maxima bredden efter öppning samtidigt som utrymmet som behövs efter vikning minimeras, vilket gör att denna lösning är perfekt för restauranger, konferensrum och utställningshallar eller lyxiga villor, där större boyta behövs.

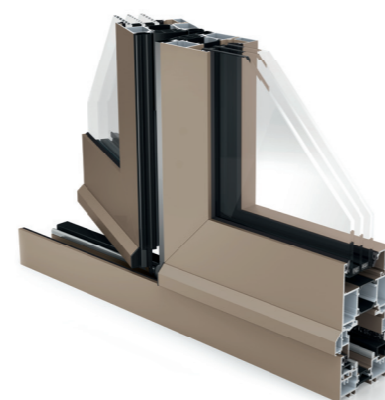

Effektivitet, enkelhet, design.

Vikdörrens WICSLIDE 75FD utformning är noggrant designad för att ge den ett harmoniskt utseende både i öppet och stängt läge. Efter öppning är alla detaljer svarta – skruvhuvuden och de nedre rullarna är dolda med svarta hattar. Efter stängning är profilerna jämna. Vikdörrens blad finns i två versioner: med en bredd på 66 mm (standard) eller 76 mm (slitstark).

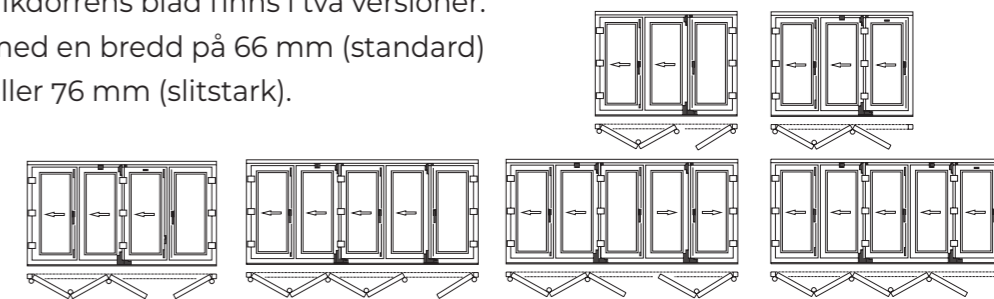

WICONA
By Hydro



VINTERTRÄDGÅRD:

- » Garanterar den optimala temperaturen och den hälsosamma luftväxlingen året runt
- » Kan användas som ett bostadsutrymme, kontor, en trädgård under hela året eller en köksveranda där man kan vila
- » Garanterar varmt solsken på er kalla dagar, den skyddar också mot vind och insekter på varmare dagar
- » Uppfyller de högsta kraven avseende säkerhet, värmeisolering och ventilation oberoende på vädret

AMBERGARDEN



I harmoni med naturen

Vinterträdgårdar baserade på speciella profiler i aluminium och passande glas för dem som älskar mikroklimat av sommar.

Samtidigt inne och utomhus

Sammankoppling av husets interiör med omgivning skapas genom att montera terrassdörrar i vinterträdgård konstruktion.





ALUMINIUMSYSTEM

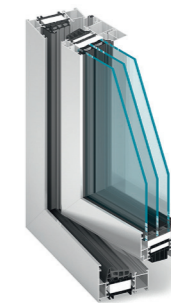

MB-86
med fantastiska
isoleringsegenskaper



MB-70
med bra värme- och
ljudisolering

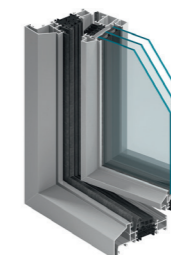

MB-FERROLINE
med profilens
smala bredd och
värmeskyddsfilm



SLIMLINE
med minimalt
smal profil och
värmeskyddsfilm

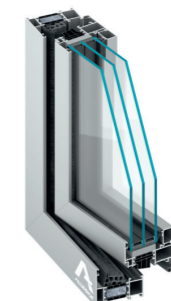

MB-79N
Ekonomiskt alternativ
fortfarande med hög
värmeisolering. Uv från
0,64 W/(m²K)

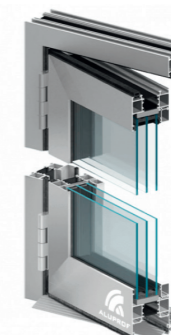

MB-86 FOLD LINE
Utvändig viktörr
med större flexibilitet
till sina användare

AMBERPASSIVE

ALUMINIUM

Det moderna
passivfönstret
i aluminium används
i byggbranschen
med höga
värmeisolering-kraven.

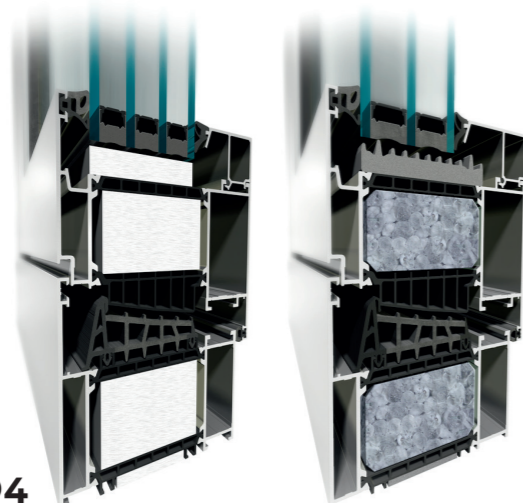

MB-104

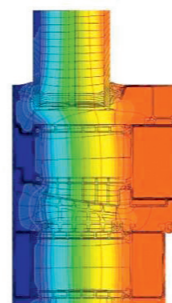

Reiskärl system w östra
MB-104 Passive Aero



FERROLINE

fönster i aluminium är den perfekta
imitationen av stål fönster och
därför används det gärna i renovering
av historiska byggnader.

NEW

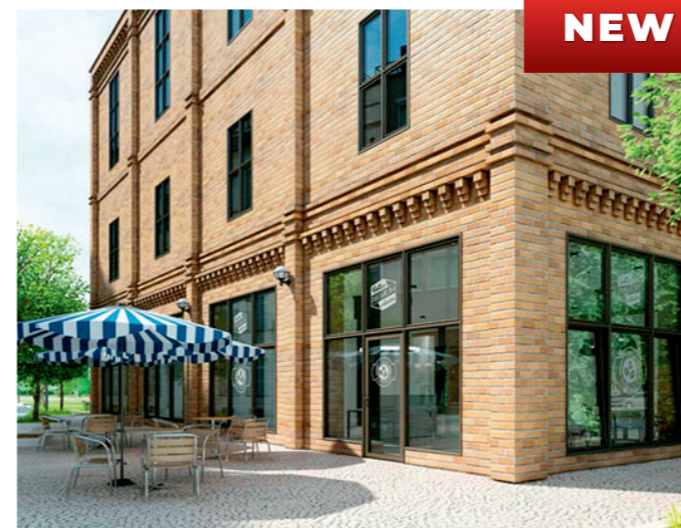



POPULÄRA FASADSYSTEM

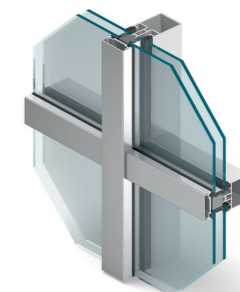

SR50N
Standard fasad

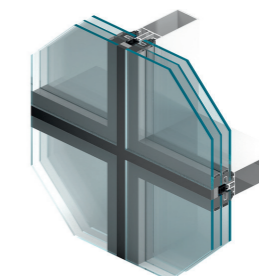

SR50 EFFECT
Halvstrukturerad
Effect Fasad

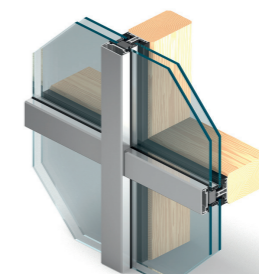

SR50 A
Överdag version
Påbyggnads system

AMBERSLIDE ALUMINIUM



Lyft- och skjutdörrar
i aluminium garanterar
panoramautsikt och
en bekräm övergång
mellan interiören
och omgivningen.



MB-77



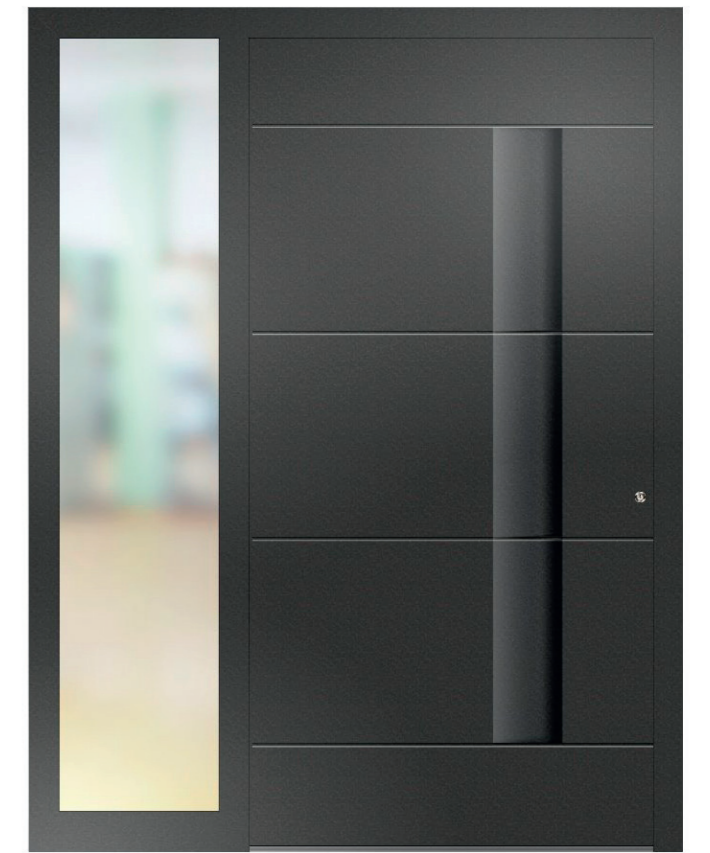

BENTANO



reddot design award
winner 2017



TIRA

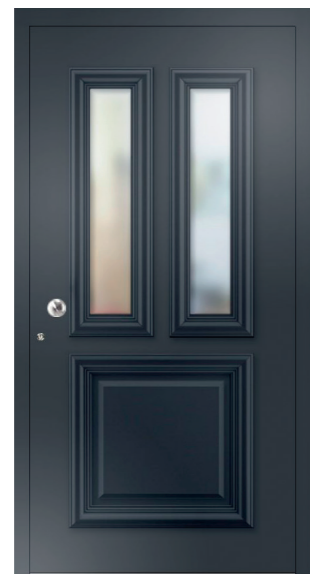

AMSTERDAM



LISEO



METRIS



DICOMA

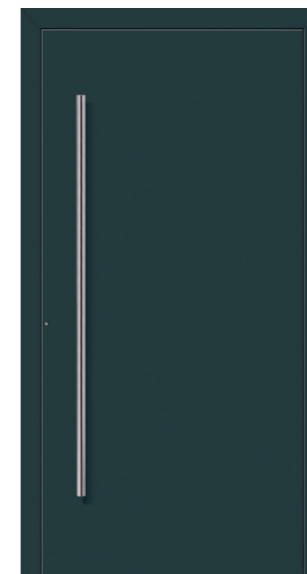

FERMEA



PARTHOLE



PENDA

ALLTID I STANDARD



Varmkant för att förbättra frost-, fuktbeständighet och bullerminskning

Secustic handtag – säkerhets handtag med fasta lägen

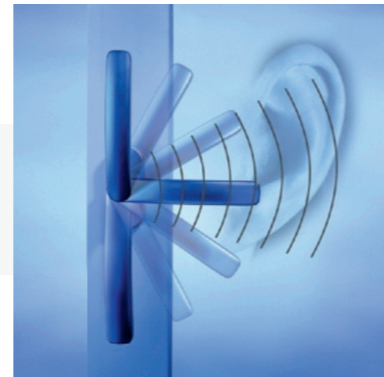

Automatisk låsfunktion när handtagets läge är felaktigt för stängning



Den åttakantiga låsbulten (svampen) förenklar att justera fönstrets luftinsläpp tex. sommar- och vintertid



Tilläggsbult vid det övre hörnet som möjliggör extra tätning i fönstrets känsliga del



transport- och monteringsremsa



AV VARJE FÖNSTER

Inbrottsskyddande beslag.
Det perfekta skydd mot inbrottstjuvar



Spanjolett med två bultar i varje fönster högre än 1219 mm



Det nedre gångjärnet med justering på tre nivåer för att anpassa fönsterkarmen till karmen



Naturlig ventilation tack vare MSL-systemet som möjliggör för 4-stegs vädringsöppning (Dreh-kipp/tilt)



Teflonhylsa i övre och nedre gångjärnets glidlager för att minska buller och slitage



Korrosionsskyddade stålprofiler med systemstål och skruvar för att förstärka fönstrets statiska och korrosionsskyddande egenskaper

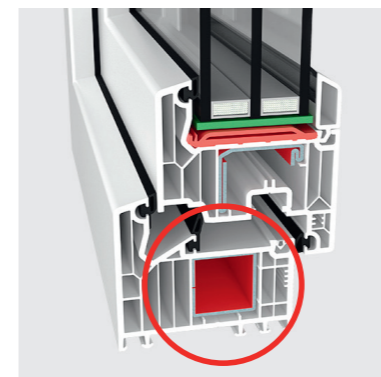

Bärhandtag på alla konstruktion



FÖNSTERHANDTAG

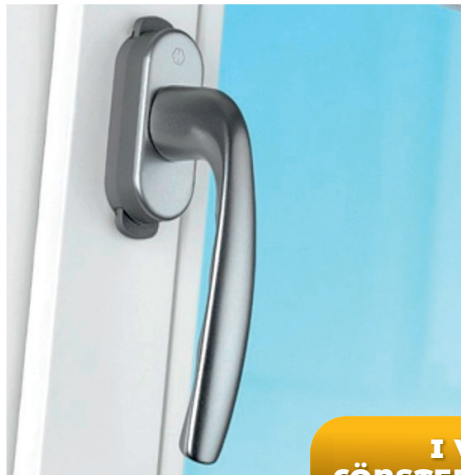

**SECUSTIK®
SYSTEM**

System från
HOPPE

**I VARJE
FÖNSTERSTANDARD**



KISI-2



SKANDINAVISKA HANDTAG



**INBROTTSKYDDANDE
HANDTAG**



Med en nyckel Med en knapp

**HANDTAG TILL
SKJUTDÖRRAR**



NEW YORK LUXEMBURG TOKYO



KISI-2

SERIA ATLANTA



SILVER

TITAN

VIT

BRUN

GAMMALT
GULD



**AMBERLINE
FÖNSTERFABRIKEN**

78-100 Kołobrzeg
ul. Krzysztofa Kolumba 20
Poland

sverige@amberline.eu
www.amberline.eu

AMBERLINE PARTNER: